

# DATA PROJECTOR

XJ-V シリーズ

**XJ-V10X/XJ-V100W/  
XJ-V110W**

XJ-F シリーズ

**XJ-F10X/XJ-F20XN\*/  
XJ-F100W/  
XJ-F200WN\*/  
XJ-F210WN\***

\* ネットワークモデル

## 日本語

### セットアップガイド

- この説明書は、お読みになった後も大切に保管してください。
- 本書の最新版は下記ウェブサイトに公開されております。  
<http://world.casio.com/manual/projector/>

この装置は、クラスB情報技術装置です。この装置は、家庭環境で使用することを目的としていますが、この装置がラジオやテレビジョン受信機に近接して使用されると、受信障害を引き起こすことがあります。取扱説明書に従って正しい取り扱いをしてください。 VCCI-B

この装置は、高調波電流規格JIS C 61000-3-2に適合しています。

# 目次

---

安全上のご注意 .....	JA-1	クイックガイド .....	JA-13
使用上のご注意 .....	JA-6	仕様 .....	JA-14
各部の名称 .....	JA-11		

## 内容物のご確認

---

パッケージには以下の内容物が含まれていますので、ご確認ください。

- データプロジェクター本体
- ワイヤレスリモコン YT-151  
(XJ-Vシリーズ、XJ-F10X、  
XJ-F100W)
- ワイヤレスリモコン YT-141  
(XJ-F20XN、XJ-F200WN、  
XJ-F210WN)
- 試用乾電池(単四×2本)
- 電源コード(ACコード)
- 「安全上のご注意」
- 「ご使用前にお読みください」
- 保証書

- DLPは、米国テキサス・インスツルメンツ社の登録商標です。
- HDMI、HDMIロゴ、およびHigh-Definition Multimedia InterfaceはHDMI Licensing, LLCの商標または登録商標です。
- XGAは、米国IBM Corp.の登録商標です。
- その他本書に記載されている会社名、製品名は各社の商標または登録商標です。



- 本書の内容に関しては、将来予告なしに変更することがあります。
- 本書の内容については万全を期して作成いたしました。が、万一ご不審な点や誤りなど、お気づきのことがありましたらご連絡ください。
- 本書の一部または全部を無断で複製することは禁止されています。また、個人としてご利用になる場合は、著作権法上、当社に無断では使用できませんのでご注意ください。
- 本書および本製品使用により生じた損害、逸失利益または第三者からのいかなる請求につきましても、当社では一切その責任を負えませんので、あらかじめご了承ください。
- 故障、修理などに起因するデータの消失による、損害および逸失利益などにつきまして、当社では一切その責任を負えませんので、あらかじめご了承ください。
- 取扱説明書に使用されている表示画面は、取扱説明書用に特別に作成されたもので、一部、実際の製品と異なることがあります。

# 安全上のご注意

このたびは本製品をお買い上げいただきまして、誠にありがとうございます。ご使用前に「安全上のご注意」をよくお読みの上、正しくお使いください。本書は、お読みになった後も大切に保管してください。

## 絵表示について

この取扱説明書および製品での表示では、製品を安全に正しくお使いいただき、あなたや他の人々への危害や財産への損害を未然に防止するため、いろいろな絵表示をしています。その表示と意味は次のようになっています。

 <b>危険</b>	この表示を無視して誤った取り扱いをすると、人が死亡または重傷を負う危険が差し迫って生じることが想定される内容を示しています。
 <b>警告</b>	この表示を無視して誤った取り扱いをすると、人が死亡または重傷を負う危険が想定される内容を示しています。
 <b>注意</b>	この表示を無視して誤った取り扱いをすると、人が傷害を負う危険が想定される内容および物的損害のみの発生が想定される内容を示しています。

## 絵表示の例



△記号は「気を付けるべきこと」を意味しています。  
(左の例は感電注意)



⊘記号は「してはいけないこと」を意味しています。  
(左の例は分解禁止)



●記号は「しなければならないこと」を意味しています。  
(左の例は電源プラグをコンセントから抜く)

## 本機の使用上のご注意



### 警告

● 子供が本機に近づいたり触れたりする可能性がある場合は、必ず大人の管理・監督のもとで使用する

● 煙、臭い、発熱などの異常について  
煙が出ている、へんな臭いがするなどの異常状態のまま使用しないでください。そのまま使用すると火災・感電の原因となります。すぐに次の処置を行ってください。

1. 電源プラグをコンセントから抜く。
2. お買い上げの販売店または修理に関するお問い合わせ窓口につながる。

## ● 故障したまま使用しない



本書に従って正しく使用しても、画面が異常などの故障状態のまま使用しないでください。そのまま使用すると火災・感電の原因となります。すぐに次の処置を行ってください。

1. 電源を切る。
2. 電源プラグをコンセントから抜く。
3. お買い上げの販売店または修理に関するお問い合わせ窓口につながる。

## 安全上のご注意

### ●電源コードについて

 電源コードは使い方を誤ると、火災・感電の原因となります。次のことは必ずお守りください。

- 必ず付属品を使用する
- 電源は、指定された電源電圧(日本国内では交流100V)のコンセントを使用する
- 1つのコンセントにいくつもの電気製品をつなぐタコ足配線をしない
- ストーブなどの熱器具に近づけない
- 付属の電源コードを、本機以外の電気機器で使用しない
- 他の電気機器と同じコンセントを使用しない。また、延長コードを使う場合は、延長コードのアンペア数値に注意する
- 電源コードを束ねたまま使用しない
- 非常時に電源プラグが抜けるように、電源プラグの周りに物を置かない
- 電源プラグは、必ずアース付交流100V(日本国内の場合)のコンセントに接続する
- アースの接続は、必ず電源プラグをコンセントに差し込む前に行う
- アースを外す場合は、必ず電源プラグをコンセントから抜いた後に行う

 電源コードは使い方を誤ると、傷がついたり破損して、火災・感電の原因となります。次のことは必ずお守りください。

- 重い物をのせたり、加熱しない
- 設置時にラックや壁などにはさみ込んだり、コードの上を敷物などで覆わない
- 加工したり、傷つけたり、無理に曲げない
- ねじったり、引っ張ったりしない

 濡れた手で電源コードや電源プラグに触れないでください。感電の原因となります。

 外出時は、動物・ペットが製品に近づけないようにして、電源コードはコンセントから抜いてください。電源コードに噛みついた場合、ショート(短絡)により、火災の原因となることがあります。

### ●海外では使用しない

本機は日本国内専用機です。海外では使用できません。

### ●水、異物はさける

 本機に水のかからない状態で使用してください。水がかかると火災や感電の原因となります。

 本機の上に花瓶など液体の入ったものを置かないでください。水がかかると火災や感電の原因となります。

 水、液体、異物(金属片など)が本機内部に入ると、火災・感電の原因となります。すぐに次の処置を行ってください。

1. 電源を切る。
2. 電源プラグをコンセントから抜く。
3. お買い上げの販売店または修理に関するお問い合わせ窓口につながる。

### ●分解・改造しない

 本機を分解・改造しないでください。内部には高圧部分が数多くあり、感電・やけど・けがをする原因となります。また、本機を分解・改造した場合は、保証および修理の対象外になります。

内部の点検・調整・修理はお買い上げの販売店または修理に関するお問い合わせ窓口にご依頼ください。

### ●落とさない、ぶつけない

 本機を落としたときなど、破損したまま使用すると、火災・感電の原因となります。すぐに次の処置を行ってください。

1. 電源を切る。
2. 電源プラグをコンセントから抜く。
3. お買い上げの販売店または修理に関するお問い合わせ窓口につながる。

●火中に投入しない



本機を火中に投入しないでください。破裂による火災・けがの原因となります。

●本機からの投射光を直接見ない



- 点灯中にレンズ、吸気口、排気口をのぞきこまないでください。また、本機の電源を入れる際は、本機のレンズ、吸気口、排気口をのぞきこむ人がいないことを確認してください。強い光が目に入ると、視力障害などの原因となります。
- ルーペや鏡など光を屈折または反射させるようなものを、本機の投射光が通る範囲内にかざしたり、設置しないでください。投射光が屈折または反射した光が目に入ると、視力障害などの原因となります。

●吸気口、排気口をふさがない



吸気口、排気口をふさぐと本機の内部に熱がこもり、火災・故障の原因となります。また、使用中に触れるとやけどの原因となります。次のことは必ずお守りください。

- 壁から30cm以上離して設置する
- 風通しの悪い場所に押し込まない
- 布などを掛けない
- じゅうたん・布団・タオルなどの柔らかい物の上や、座部の柔らかいイスなどに置いて使用しない(堅い平面に置いて使用してください)
- たてて使用しない

●プロジェクターのキャビネットを開けない

感電の恐れがあります。



●お手入れの際は、電源を切って電源プラグを抜く



感電の原因となります。

●排気口部について

投映中は排気口部が高温になりますので、触れないでください。また排気口部の近くは高温になりますので、プラスチック等の高温に弱い物をそばに置いたり、下に敷いたりしないでください。変形や変色する原因となります。

●次の場所での使用はしない

火災・感電の原因となります。

- 振動の多い場所
- 湿気やほこりの多い場所
- 調理台のそばなど油煙が当たるような場所
- 暖房器具の近く、ホットカーペットの上、直射日光があたる場所
- その他、高温や低温の所  
(本機は5°C~35°Cの環境内でご使用ください)

●本機の上に重い物をのせたり、本機の上に乗らない

火災・感電の原因となります。

●水場や風呂場などの水に濡れるとこに置かない

●不安定な場所に置かない



ぐらついた台の上や高い棚の上など、不安定な場所に置かないでください。落ちたり、倒れたりして、けがの原因となります。

●台車などの上で使用する場合

車輪をロックしてください。

●雷が鳴ったら、電源プラグに触れない

## 安全上のご注意

### ● リモコンについて



リモコンを分解・改造しないでください。感電・やけど・けがをする原因となります。内部の点検・調整・修理はお買い上げの販売店または修理に関するお問い合わせ窓口にご依頼ください。



リモコンに水のかからない状態で使用してください。水がかかると火災や感電の原因となります。

### ● 無線アダプター(YW-40、別売品)の電波について



航空機内や病院など、使用を禁止された場所では絶対に使用しないでください。電子機器や医用電気機器に影響を与え、事故の原因となる恐れがあります。



高精度な電子機器または微弱な信号を取り扱う電子機器の近くでは、使用しないでください。電子機器が誤作動するなどの影響を与え、事故の原因となる恐れがあります。

- ペースメーカー、その他医用電気機器を使用されている方は、医師または医用電気機器メーカーにご相談ください。

## ▲ 注意

### ● 電源コードについて



電源コードは使い方を誤ると、火災・感電の原因となることがあります。次のことは必ずお守りください。

- 電源プラグを抜くときは、電源コードを引っ張らない(必ず電源プラグを持って抜く)
- 電源プラグはコンセントの奥まで確実に差し込む
- 使用後は、本機の電源プラグをコンセントから抜く
- 長時間使用しないときは電源プラグをコンセントから抜く

- 電源プラグは年1回以上コンセントから抜いて、電源プラグの刃と刃の周辺部分にほこりがたまらないように乾いた布や掃除機で清掃する
- 電源コード(特に電源プラグ部分)の清掃には、洗剤を使用しない
- 本体を移動させる場合は、電源を切り、電源コードを取り外す

### ● 大切なデータは控えをとる



本機に記憶させた内容は、ノートに書くなどして本機とは別に必ず控えを残してください。本機の故障、修理などにより、記憶内容が消えることがあります。

- 投映中にレンズの前に水槽などレンズ効果をもたらす物を置かない  
火災の原因となることがあります。

- 投映中にレンズの前に光をさえぎるものを置かない  
火災の原因となることがあります。

- 投映レンズには手を触れない

### ● 無線アダプター(YW-40、別売品)について



本体から取り外した状態の無線アダプターを乳幼児の手の届く場所には置かないください。誤って飲み込んで窒息したり、傷害を負うなどの原因となる場合があります。

## 電池について

## ▲ 危険





アルカリ電池からもれた液が目に入ったときは、すぐに次の処置を行ってください。

1. 目をこすらずにすぐにきれいな水で洗い流す。
2. ただちに医師の治療を受ける。そのままにしておくとう失明の原因となります。



**⚠ 警告**

電池は使い方を誤ると液もれによる周囲の汚損や、破裂による火災・けがの原因となります。次のことは必ずお守りください。



- 
  - 分解しない、ショートさせない
  - 加熱しない、火の中に投入しない
- 新しい電池と古い電池を混ぜて使用しない
- 種類の違う電池を混ぜて使用しない
- 充電しない
- 
  - 極性(⊕と⊖の向き)に注意して正しく入れる

**⚠ 注意**

電池は使い方を誤ると液もれによる周囲の汚損や、破裂による火災・けがの原因となることがあります。次のことは必ずお守りください。

- 
  - 本機で指定されている電池以外は使用しない
- 使い切った電池は直ちに本機から抜く
- 
  - 長時間使用しないときは、リモコンから電池を取り外しておく
- 電池を廃棄する場合は、必ず地域の条例や自治体の指示に従って廃棄する

**磁石について****⚠ 注意**

-  本機は磁石を内蔵しております。ペースメーカー、その他医療用電気機器を使用されている方は、機器から離して使用してください。万一異常を感じたら、ただちに本機のそばから離れ、医師に相談してください。
-  本機をフロッピーディスク、磁気カード、磁気テープ、プリペイドカード、切符などの磁気記録媒体に近づけないでください。本機を磁気記録媒体に近づけると、記録を破壊することがあります。

**その他****⚠ 注意**

内部にホコリが付着したまま長時間清掃をしないと、輝度の低下や火災、故障の原因となることがあります。1年に一度は、内部の清掃(有償)を、お買い上げの販売店または修理に関するお問い合わせ窓口にご依頼ください。特に湿気の多くなる梅雨の前に清掃を行うことをお勧めします。

- 本機を廃棄する場合は分解を行わず、必ず地域の条例や自治体の指示に従って廃棄する

# 使用上のご注意

## 光源ユニットについて

- 本機的光源ユニットには、レーザーおよびLEDを使用しております。
- 光源ユニットの寿命(目安)は、約20,000時間です(光源ユニットの個体差や使用条件、設定メニューの各設定状態などによって差があります)。
- 光源ユニットの保証期間は、保証書記載の製品保証期間または6,000時間のどちらか早い方です。
- 光源ユニットが点灯しなくなった場合や、光源ユニットの明るさが著しく暗くなった場合は光源ユニットの寿命です。お買い上げの販売店または修理に関するお問い合わせ窓口に交換をご依頼ください。本機を分解・改造した場合は、保証および修理の対象外になります。

## レーザーに関するご注意

本機は、IEC 60825-1: 2014に適合したクラス1レーザー製品です。

- 本機はレーザーモジュールを内蔵しています。分解・改造は危険ですので行わないでください。
- 取扱説明書に指定した以外の手順で操作や調整を行うと、危険なレーザー放射にさらされる原因となることがあります。

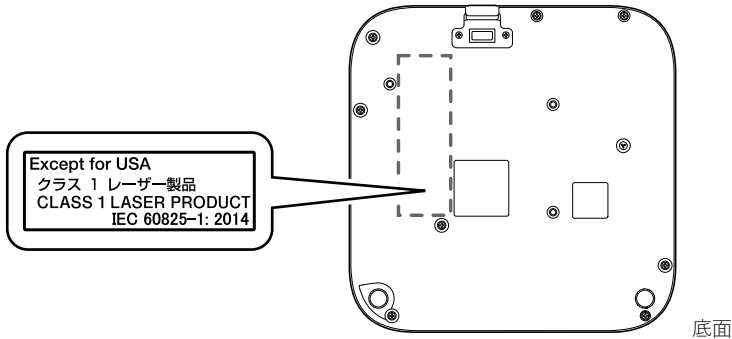

本機は、IEC 60825-1: 2007に適合したクラス2レーザー製品です。

- 本機はレーザーモジュールを内蔵しています。分解・改造は危険ですので行わないでください。
- 取扱説明書に指定した以外の手順で操作や調整を行うと、危険なレーザー放射にさらされる原因となることがあります。

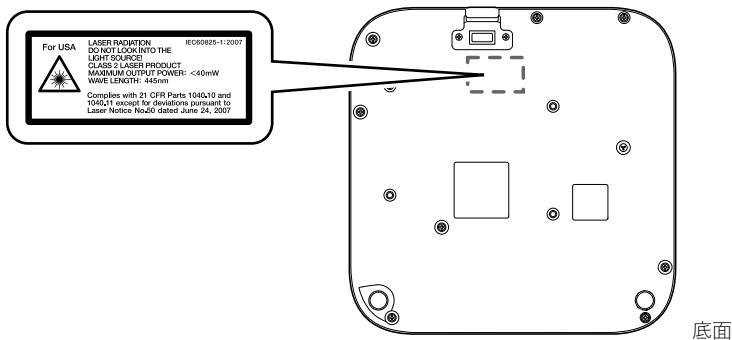



高温にご注意



- 投映中は、排気口が高温になります。排気口に触れたりふさがらないでください。
- 内部に異物をいれないでください。

**⚠ 高温注意 CAUTION HOT**  
**注意高温 ATTENTION CHAUD**  
**고온주의 VORSICHT HEISS**

**⚠ 注意**

•内部に異物をいれないでください。•投映中は、排気口が高温になります。排気口に触れたりふさがらないでください。

**⚠ Caution**

•Do not insert foreign objects. •Vent outlets become very hot during projection. Never touch vents or allow them to become blocked.

**⚠ 주의**

•내부에 이물질을 넣지 마십시오. •투영중에는 배기구가 고온이 됩니다. •절대로 배기구를 만지거나 막지 마십시오.

**⚠ Attention**

•Ne pas laisser pénétrer des matières étrangères l'intérieur.  
 •Les sorties d'air deviennent très chaudes pendant la projection. Ne jamais les toucher ni les obstruer.

**⚠ 注意**

•不要让异物进入。•使用过程中投影机通风口会非常热。切勿触摸通风口或使其被堵住。

**⚠ VORSICHT**

•Stecken Sie keine Fremdkörper in das Gerät.  
 •Die Entlüftungsöffnungen werden bei der Projektion sehr heiß. Berühren oder blockieren Sie die Öffnungen nicht.

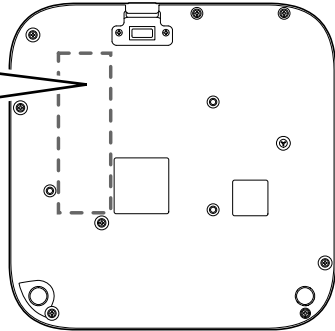

底面

投映光を塞がない/レンズをのぞかない



- 点灯中に投映光を塞がないでください。



- 点灯中に光源をのぞかないでください。  
 特に小さなお子様には充分ご注意ください。

**⚠ 警告！ WARNING! AVERTISSEMENT!**

投映光を塞がない！  
 DO NOT BLOCK LIGHT OUTPUT!  
 NE PAS BLOQUER LA SORTIE DE LA LUMIÈRE!



不要遮挡投影光线！

光源をのぞかない！  
 DO NOT LOOK INTO THE LIGHT SOURCE!  
 NE PAS REGARDER DIRECTEMENT VERS LA SOURCE LUMINEUSE!



不要窥视光源！

### 無線アダプター(YW-40、別売品)の使用に関するご注意

#### ● 2.4GHz帯使用の無線機器について

- 無線アダプターは2.4GHz帯を使用し、変調方式はDS-SSおよびOFDMです。また、想定される与干渉距離は約40mです。
- 無線アダプターの使用周波数帯(2.4GHz)では、電子レンジ等の産業・科学・医療用機器のほか、工場の製造ライン等で使用されている移動体識別用の構内無線局(免許を要する無線局)および特定小電力無線局が運用されています。

2.4DS/OF4

1. 無線アダプターを使用する前に、近くで移動体識別用の構内無線局および特定小電力無線局が運用されていないことを確認してください。
2. 万一、無線アダプターと移動体識別用の構内無線局および特定小電力無線局との間で、電波干渉が発生した場合には、速やかに通信チャンネルを変更するか、使用する場所を変えるか、無線アダプターの使用を停止してください。
3. 不明な点がある場合やお困りの場合は、お買い上げの販売店または修理に関するお問い合わせ窓口にお問い合わせください。

#### ● 無線アダプターは、電波法に基づいて技術基準適合証明を受けていますので、無線局の免許は不要です。また、無線アダプターは日本国内でのみ使用できます。

#### ● 無線アダプターは、技術基準適合証明を受けていますので以下の事項を行うと法律で罰せられることがあります。

1. 分解および改造すること
2. 無線アダプターに貼ってある証明ラベルをはがすこと

#### ● Bluetoothや無線LANは、無線アダプターと同じ周波数帯(2.4GHz)を使用しています。これらを利用した製品と無線アダプターとの間で、互いに電波障害を与えることがあります。

#### ● 下記のような環境では、電波状態が悪くなったり、電波が届かなくなったりします。

- 電子レンジ等の磁場、静電気、不要輻射電波の発生する機器の近く
- 鉄筋コンクリート(マンションなど)の建物内
- 鉄骨構造の建物内
- 大型金属製家具の近く
- 各無線機器の間に人が入ったり、間を人が横切るとき
- 各無線機器が別々の部屋にある場合(障害物がある場合)

#### ● 電波の性質と強さ

- 電波には、障害物があると反射したり屈折したりする性質があります。そのため、各無線機器に届く電波には、直接届く直接波と反射して届く反射波があります。
- 建物内には、多くの家具、品物、壁がありますので、さまざまな反射波が発生します。この反射波によって、電波状態の良い場所と悪い場所ができます。このため、各無線機器を少し動かすと、状況が良くなる場合があります。

#### ● 電波を使用している関係上、第三者が故意または偶然に傍受することも考えられます。機密を要する重要な事柄や人命に関わることには使用しないでください。

## その他のご注意

本機は精密な電子部品で構成されています。データが正常に保持できなくなったり、故障の原因になりますので、以下のことに注意してください。

- 次のような場所での使用や保管は避けてください。本機の故障・破損の原因になります。
  - 静電気が発生しやすい場所
  - 極端に高温または低温の場所
  - 湿度の高い場所
  - 急激な温度変化が起こる場所
  - ほこりの多い場所
  - ぐらついた場所や傾いた不安定な場所
  - 水に濡れるような場所
  - 油煙や煙の多い場所
  - 塩害のおそれがある場所
- リモコン受光部に、蛍光灯や直射日光などの強い光が当たらないようにしてください。誤作動の原因となります。
- 次のような使用方法は避けてください。本機の故障・破損の原因になります。
  - 低温や高温の環境では使用しないでください(5°C~35°Cの環境でご使用ください)。
  - 本機の上に重い物をのせたり、本機の上にのらないでください。
  - 本機の中に物を落としたり、入れたりしないでください。
  - 本機の上に花瓶など水が入った物を置かないでください。
- 設置するときや、設置のために底面の操作をするときは、本体の下に手を挟まないようにご注意ください。
- 消耗した電池をリモコンに取り付けたまま長期間放置しないでください。  
電池が液もれすることがあります。液もれは故障・破損の原因になることがあります。本機の使用頻度にかかわらず、1年に1度は電池を交換してください。
- お手入れの際は、乾いた柔らかい布をご使用ください。  
特に汚れがひどい場合は、中性洗剤に浸した布を固くしぼっておふきください。なお、シンナーやベンジンなどの揮発性溶剤は使用しないでください。文字が消えたり、ケースにシミをつけてしまう恐れがあります。
- 画面のドット欠けについて  
本商品は、非常に高度な技術を駆使して作られておりますが、画面の一部に非点灯などのドットが存在することがあります。これは故障ではありません。
- 投映中は本体に衝撃を加えないでください。  
投映中に本体に衝撃を加えると、投映が一時的に途切れた後に、画面の変色やエラーが発生することがあります。  
画面が変色した場合は、本体またはリモコンの[INPUT]キーで投映していた入力ソースを選択し直すと、元の色に戻ります。元の色に戻らない場合は、電源を切ってから、再度電源を入れてください。  
エラーが発生した場合の対処については、「活用ガイド」の「エラー発生時の各種表示について」を参照してください。

## 使用上のご注意

### ● 台形補正時画質について

台形補正操作を行うと画像が圧縮されるため、画像が乱れたり画質が低下する場合があります。このような場合は、可能な限り「設置する」(「活用ガイド」を参照)のイラストの設置状態に近づけてください。イラストの設置状態に近いほど台形補正は少なくて済み、イラストどおりに設置すれば台形補正は不要となります。

画質を重視する場合は、台形補正機能が不要な位置に設置の上、補正を解除してご使用ください。

- 本機は、24時間連続使用などの長期連続運転での使用や本書で規定しております「設置場所に関するご注意」(「活用ガイド」を参照)の設置条件を無視して使用された場合、保証期間であっても有償保証とさせていただきます。
- ご使用になる環境温度が高い場合や、ほこり、油煙、たばこなどの煙が多い環境下では、光学エンジンなどの交換サイクルが短くなる場合があります。その際、光学エンジンなどの交換が必要になることがあります(有償)。交換時期や修理費用などについての詳細は、修理に関するお問い合わせ窓口までお問い合わせください。

### ● 結露について

寒い部屋から暖かい部屋へ本機を急に移動したり、部屋を急激に暖房したなどの要因で、本機のレンズ表面や製品の内部が結露し、投射映像がぼやけたり、故障やトラブルの原因になることがあります。このような場合は、本機の電源を切ってしばらくそのままにしてから、再度電源を入れてください。

### ● 外部機器への給電について(XJ-Fシリーズのみ)

本機から外部機器への給電中に本機の電源を切ると、給電は停止します。また、本機がセルフチェックのため再起動したり、オートパワーオフやエラーなどで電源が切れたりした場合も、給電は停止します。給電が停止すると、外部機器によっては編集中のデータが消失または破壊されることがあります。本機からの給電を受ける外部機器側で、こまめにデータの保存を行ってください。万一、データの消失や破壊が発生したとしても、弊社はその責任を負いかねますのであらかじめご了承ください。

## 本体の移動時の注意

動作中および電源を切った直後は、排気口およびその周辺が高温になっております。本機を移動する際は、図のように必ずプロジェクターの両側面を持つようご注意ください。

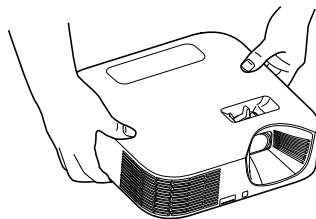

## クリーニングについて

- 本機外部/レンズ/吸気口/排気口は、定期的にクリーニングしてご使用ください。
- レンズのクリーニング時は、必要以上の力を加えたり、傷つけたりしないようご注意ください。
- 吸気口にはゴミやほこりがたまりやすいので、電気掃除機を使い、時々ていねいに吸い取ってください(月に1回程度)。
- 吸気口にほこりがたまったまま本機をご使用になると、本機内部の温度が過度に上昇し、故障の原因となります。
- ご使用の環境によっては、排気口にもほこりやゴミがたまる場合があります。このような場合は、吸気口と同様にクリーニングしてください。

# 各部の名称

## 外観

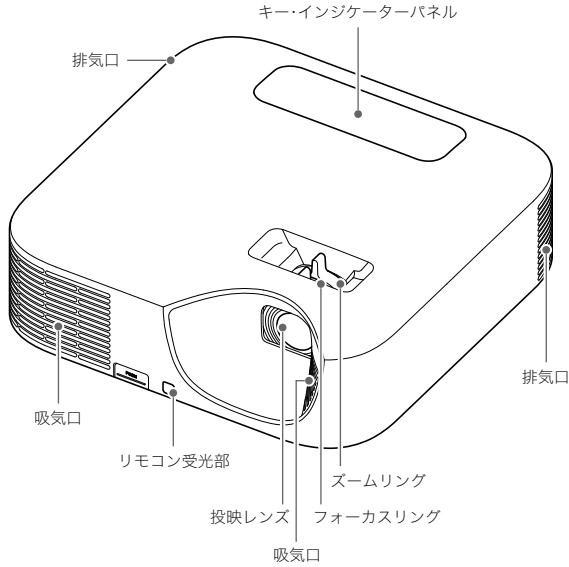

## キー・インジケータパネル

### XJ-Vシリーズ

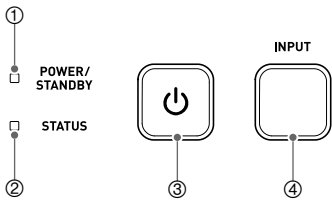

- ① POWER/STANDBYインジケータ
- ② STATUSインジケータ
- ③ [ON/Stand-by]キー
- ④ [INPUT]キー

### XJ-Fシリーズ

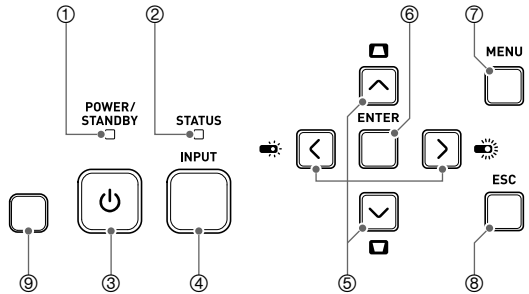

- ⑤ カーソルキー (↑/↓/←/→)
- ⑥ [ENTER]キー
- ⑦ [MENU]キー
- ⑧ [ESC]キー
- ⑨ 明るさセンサー

## 各部の名称

### 背面端子部

#### XJ-Vシリーズ

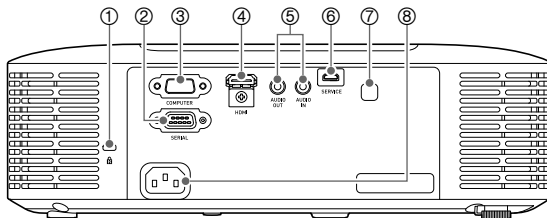

- ① 盗難防止用ロック穴\*
- ② SERIAL端子
- ③ COMPUTER端子
- ④ HDMI端子

- ⑤ AUDIO OUT / AUDIO IN端子
- ⑥ SERVICE端子
- ⑦ リモコン受光部
- ⑧ 電源端子

#### XJ-Fシリーズ

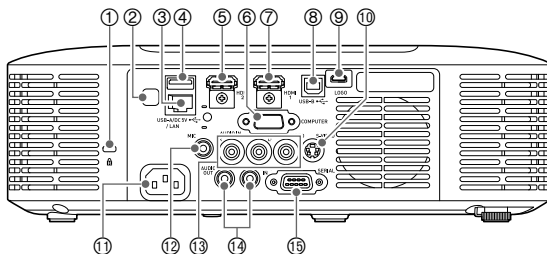

- ① 盗難防止用ロック穴\*
- ② リモコン受光部
- ③ LAN端子(ネットワークモデルのみ)
- ④ DC 5V端子(XJ-F10X/XJ-F100W)  
USB-A/DC 5V端子  
(XJ-F20XN/XJ-F200WN/XJ-F210WN)
- ⑤ HDMI 2端子
- ⑥ COMPUTER端子
- ⑦ HDMI 1端子

- ⑧ USB-B端子(ネットワークモデルのみ)
- ⑨ LOGO端子
- ⑩ S-VIDEO端子
- ⑪ 電源端子
- ⑫ MIC端子(ネットワークモデルのみ)
- ⑬ AUDIO IN R / AUDIO IN L / VIDEO端子
- ⑭ AUDIO OUT / AUDIO IN端子
- ⑮ SERIAL端子

\* 盗難防止用ロック穴は盗難防止用のチェーン等を取り付けるためのものです。ケンジントンロックのホームページ(<http://www.kensington.com/>)もご覧ください。

# クイックガイド

ここでは本機で投影を開始するまでの操作の流れを説明します。  
個別の操作について詳しくは、「活用ガイド」をご覧ください。

## 1. リモコンに電池を入れる。

☞ 「リモコンに電池を入れるには」(活用ガイド)

## 2. 周囲に十分な余裕がある、しっかりした机や台の上などに、本機を設置する。

☞ 「設置する」「設置場所に関するご注意」(活用ガイド)

- 「安全上のご注意」(JA-1ページ)、「使用上のご注意」(JA-6ページ)も必ずお読みください。

## 3. 本機の設置角度を調節する。

- ① リリースボタンを押してフロントフットを引き出す。
- ② フロントフットの高さを調節し、リリースボタンを放す。(リリースボタンを放した位置でフロントフットが固定されます。)
- ③ 必要に応じてリアフットを回し、左右の傾きを微調整する。(片方のリアフットのみ、およそ±3mmの範囲で高さを調節できます。リアフットを回してカチッと止まる位置が、もう片方のリアフットと同じ高さになる位置の目安です。)

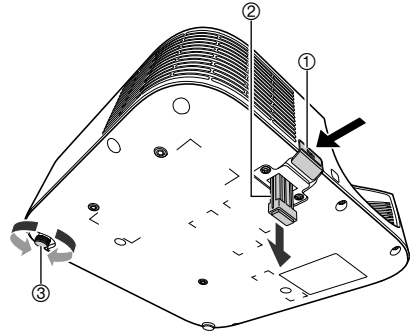

## 4. 付属の電源コードを使って、本機をコンセントに接続する。

## 5. 本機と映像出力機器を接続し、機器の電源を入れる。

☞ 「配線する」(活用ガイド)

## 6. [ON]キーを押して、本機の電源を入れる。

- はじめて本機の電源を入れたときは、投影画面の中央に「言語初期設定」画面が表示されますので、言語を選択してください。

## 7. [INPUT]キーを押して、入力ソースを選ぶ。

☞ 「入力ソースの選択」(活用ガイド)

## 8. ズームリングを使って投影サイズを調節する。

## 9. フォーカスリングを使って焦点を合わせる。

## 10. プロジェクター本体の[◀]または[▶]キーを使って明るさを調節する(XJ-Fシリーズ)。

- どのモデルでも、リモコンの[◀]または[▶]キーを使えば調節可能です。

## 11. プロジェクター本体の[▲]または[▼]キーを使って台形補正を行う(XJ-Fシリーズ)。

- どのモデルでも、リモコンの[KEYSTONE +]または[KEYSTONE -]キーを使えば調節可能です。

## 12. 投影を終了するには、[ON]キーを押して電源を切る。

## 故障かな？と思ったら(「活用ガイド」をご覧ください)

本機の操作がうまくいかなかったり、本機の動作が正常でないと感じたりしたときは、「活用ガイド」の「故障かな？と思ったら」をご覧ください。

# 仕様

機種名		XJ-V10X	XJ-V100W	XJ-V110W
投射方式		1 chip DLP®方式		
表示素子	素子サイズ	XGA0.55型 (アスペクト比4:3)	WXGA0.65型(アスペクト比16:10)	
	画素数	786,432画素 (1024×768)	1,024,000画素(1280×800)	
投射レンズ		手動光学1.5倍ズーム/手動フォーカス F 2.31~2.73 / f 18.9~27.2		
光源		レーザーおよびLED		
投射画面サイズ		30~300型	35~300型	
投射距離	60型	1.95m~2.87m	1.64m~2.42m	
	100型	3.33m~4.85m	2.81m~4.11m	
	最短投射距離	0.93m(30型)	0.92m(35型)	
色再現性		フルカラー(約10億7千万色)		
明るさ※1※2		3300lm	3000lm	3500lm
コントラスト比(全白/全黒)※2		20000:1		
走査周波数	水平	15kHz~91kHz		
	垂直	50Hz~85Hz		
表示解像度	RGB信号	リアル表示: 1024×768	リアル表示: 1280×800	
		圧縮表示: 最大1920×1200(WUXGA)		
	コンポーネント信号	圧縮表示: 最大1920×1080(HDTV 1080P)/D5相当		
	HDMI信号	圧縮表示: 最大1920×1200(WUXGA)		
RGB入力		COMPUTER端子: ミニD-sub 15ピン×1		
コンポーネント(YCbCr/YPbPr)入力		COMPUTER端子兼用		
デジタル入力		HDMI端子: HDMI type A×1 HDCP対応、音声信号対応		
音声	入力	ステレオミニジャック×1		
	出力	ステレオミニジャック×1		
その他端子	USBデバイス	Micro-USB type B×1: ファームウェア更新用		
	制御端子	RS-232C(D-sub 9ピン)×1		
動作温度		5°C~35°C		
動作湿度		20~80%(ただし結露しないこと)		
動作高度		海拔0~3,000m		
電源		100V~(AC)、50/60Hz		
消費電力	ライトコントロール 「オン」でライト出力7	145W	125W	155W
	ライトコントロール 「オン」でライト出力1	75W	60W	80W
	ライトコントロール オフモード 「ブライト」選択時	180W	150W	190W
	ライトコントロール オフモード 「ノーマル」選択時	155W	135W	165W



機種名	XJ-V10X	XJ-V100W	XJ-V110W
待機消費電力	0.12W		
外形寸法	幅約299mm×奥行約299mm×厚さ約97mm(突起部含む)		
質量	約3.5kg		

機種名		XJ-F10X XJ-F20XN	XJ-F100W	XJ-F200WN	XJ-F210WN
投映方式		1chip DLP®方式			
表示素子	素子サイズ	XGA0.55型 (アスペクト比 4:3)	WXGA0.65型 (アスペクト比16:10)		
	画素数	786,432画素 (1024×768)	1,024,000画素 (1280×800)		
投映レンズ		手動光学1.5倍ズーム/手動フォーカス F 2.31~2.73 / f 18.9~27.2			
光源		レーザーおよびLED			
投映画面サイズ		30~300型	35~300型		
投映距離	60型	1.95m~ 2.87m	1.64m~2.42m		
	100型	3.33m~ 4.85m	2.81m~4.11m		
	最短投映距離	0.93m(30型)	0.92m(35型)		
色再現性		フルカラー(約10億7千万色)			
明るさ※1※2		3300lm	3500lm	3000lm	3500lm
コントラスト比(全白/全黒)※2		20000:1			
走査周波数	水平	15kHz~91kHz			
	垂直	50Hz~85Hz			
表示解像度	RGB信号	リアル表示: 1024×768	リアル表示: 1280×800		
		圧縮表示:最大1920×1200(WUXGA)			
	コンポーネント信号	圧縮表示:最大1920×1080(HDTV 1080P)/D5相当			
	HDMI信号	圧縮表示:最大1920×1200(WUXGA)			
ビデオ信号		NTSC/PAL/PAL-N/PAL-M/PAL60/SECAM			
RGB入力		COMPUTER端子:ミニD-sub 15ピン×1			
コンポーネント(YCbCr/YPbPr)入力		COMPUTER端子兼用			
デジタル入力		HDMI端子:HDMI type A×2 HDCP対応、音声信号対応			
ビデオ入力		コンポジット(RCA)×1、Sビデオ端子×1			
音声	入力	RCA×1(R/L)、ステレオミニジャック×1			
	出力	ステレオミニジャック×1			
マイク入力※3		モノラルミニジャック×1			

# 仕様

機種名		XJ-F10X XJ-F20XN	XJ-F100W	XJ-F200WN	XJ-F210WN
その他端子	USBホスト	USB type A×1 (XJ-F20XN/XJ-F200WN/XJ-F210WNのみ)			
	USBデバイス	USB type B×1 (XJ-F20XN/XJ-F200WN/XJ-F210WNのみ)			
		Micro-USB type B×1: ファームウェア更新およびロゴ登録用			
	給電端子	DC 5V/2A×1 (XJ-F20XN/XJ-F200WN/XJ-F210WNはUSBホスト端子と共通)			
	制御端子	RS-232C (D-sub 9ピン)×1			
LAN端子	RJ-45×1 (XJ-F20XN/XJ-F200WN/XJ-F210WNのみ)				
無線対応※4		IEEE 802.11b/g/n対応 (XJ-F20XN/XJ-F200WN/XJ-F210WNのみ)			
スピーカー		16W×1、モノラル			
動作温度		5°C～35°C			
動作湿度		20～80% (ただし結露しないこと)			
動作高度		海拔0～3,000m			
電源		100V～(AC)、50/60Hz			
消費電力	ライトコントロール 「オン」でライト出力7	160W	165W	140W	165W
	ライトコントロール 「オン」でライト出力1	80W	85W	70W	85W
	ライトコントロール オフモード 「ブライツ」選択時	195W	205W	165W	205W
	ライトコントロール オフモード 「ノーマル」選択時	170W	175W	150W	175W
待機消費電力	リモートOn無効時 ※5	0.12W			
	リモートOn有効時 ※5	1.9W			
外形寸法		幅約299mm×奥行約299mm×厚さ約97mm (突起部含む)			
質量		約3.8kg			

※1 ライトコントロールオフモード「ブライツ」のとき。JIS X 6911: 2003準拠。

※2 出荷時における本製品の全体の平均的な値を示しており、JIS X 6911: 2003データプロジェクターの仕様書様式に則って記載しています。

測定方法、測定条件については附属書2に基づいています。

※3 プラグインパワータイプのマイクロフォンには対応していません。

※4 本体背面のUSB-A端子に別売品の無線アダプター(YW-40)を接続。

※5 リモートOnの設定については、別冊のネットワーク機能ガイドを参照してください。

改良などのため、仕様は予告なく変更されることがあります。

**HDMI**<sup>®</sup>  
HIGH-DEFINITION MULTIMEDIA INTERFACE



Manufacturer:

CASIO COMPUTER CO., LTD.

6-2, Hon-machi 1-chome, Shibuya-ku, Tokyo 151-8543, Japan

Responsible within the European Union:

Casio Europe GmbH

Casio-Platz 1, 22848 Norderstedt, Germany

[www.casio-europe.com](http://www.casio-europe.com)

**CASIO®**

**カシオ計算機株式会社**

〒151-8543 東京都渋谷区本町1-6-2

MA1602-A

© 2016 CASIO COMPUTER CO., LTD.